

# SharpCRM 自定义管理软件

## 说明书

V7.0.0

目录	
一、 产品简介	4
1. 产品简介	4
2. 企业痛点	4
3. 产品优点	4
二、 产品说明书	5
1. 用户登录	5
2. 软件功能区介绍	7
3. 添加新页面	8
4. 添加页面组件	9
5. 修改个人资料	9
6. 修改密码	9
7. 退出登录	10
8. 菜单设置	10
9. 个人中心菜单	12
10. 门户信息	13
11. 皮肤设置	13
12. 通讯录设置	15
13. 登录页设置	16
14. 企业微信集成	16
15. 组织机构设置	25
16. 职位管理	26
17. 人员管理	26
18. 上下级设置	27
19. 模块分组	27
20. 自定义模块	27
21. 模块设置进入方式	28
22. 字段设置	29
23. 字段类型	29
24. 自定义子表	30
25. 引用子表	31
26. 表单设置	34
27. 审批设置	34
28. 评论设置	34
29. 列表权限设置	35
30. 批量设置列表权限	36
31. 菜单权限和模块列表权限区别	36
32. 字段权限	37
33. 模块分类设置	37
34. 搜索条件设置	39
35. 列表显示字段	39
36. 列表显示样式设置	40
37. 详细页显示设置	42
38. 打印模板设置	42

---

39.	手机列表设置 .....	43
40.	列表数据查看 .....	44
41.	自定义参数 .....	44
42.	自定义参数分组 .....	45
43.	报表 .....	45
44.	报表权限 .....	47
45.	外部数据库 .....	48
46.	外部表 .....	49
47.	流程分类设置 .....	49
48.	流程审批角色 .....	49
49.	流程图设置 .....	49
50.	审批条件设置 .....	51
51.	流程版本 .....	52
52.	权限设置 .....	52
53.	回收站 .....	53
54.	HTML 报表 .....	53

# 一、产品简介

## 1. 产品简介

SharpCRM 自定义管理系统：是一款可以自由定制完全属于自己的管理软件。如 OA、CRM、进销存、文档管理、会员管理、订单管理、发票管理、财务管理等各种管理系统。

## 2. 企业痛点

购买现成软件痛点：

- (1) 软件功能太多太复杂，上手操作困难。
- (2) 效率低，软件功能太多，一个简单功能，往往需要操作好几步才能完成。
- (3) 软件都是通用版功能，无法满足企业个性化需求。
- (4) 随着企业的快速发展，想自己新增模块、新增字段无法解决。

定制开发软件痛点：

- (1) 价格昂贵，开发周期较长，且需要很长的测试周期来修复各种 Bug。
- (2) 无法满足企业的快速发展，想自己新增模块、新增字段无法解决，必须二次开发，价格高，开发周期长。
- (3) 软件后期维护费用高。

## 3. 产品优点

- (1) 无需编程，普通人都可在几天内即可完成一套复杂的管理系统。
- (2) 自定义软件 Logo 及界面。
- (3) 自定义软件名称。
- (4) 自定义皮肤颜色。
- (5) 自定义导航菜单。
- (6) 自定义模块，不限模块数量。
- (7) 自定义字段，不限字段数量。
- (8) 自定义表单：拖拽字段布局，采用响应式布局，手机 PC 可同时使用。
- (9) 自定义权限：列表权限、字段权限、菜单权限、审批权限。
- (10) 自定义 workflow 审批。
- (11) 自定义报表。
- (12) 自定义组织架构。
- (13) 自定义 Excel 导入。
- (14) 自定义模块日历提醒。
- (15) 自定义模块评论。
- (16) 自定义手机客户端展示，PC 和手机可同步完成配置。
- (17) 与其他数据库 Sqlserver/Mysql/Oracle 时时集成，并可以自定义报表。
- (18) 数据回收站，删除可恢复。

SharpCRM 的 100 多项功能都是经过深思熟虑的设计，立足于真实的客户需求以及灵活的低代码平台架构，力求操作简单、实施快捷，让非技术人员不用写代码，都能快速创建自己的管理系统。

## 二、产品说明书

### 1. 用户登录

用户输入自己的软件域名，即可出现登录页面，输入正确的用户名和密码，软件会自动判断手机和 PC 登录：如果是 PC 则进入 PC 版首页，如果是手机，则进入手机版首页。

说明：如配置了企业微信，则可以点击[企业微信登陆]，扫码登陆。

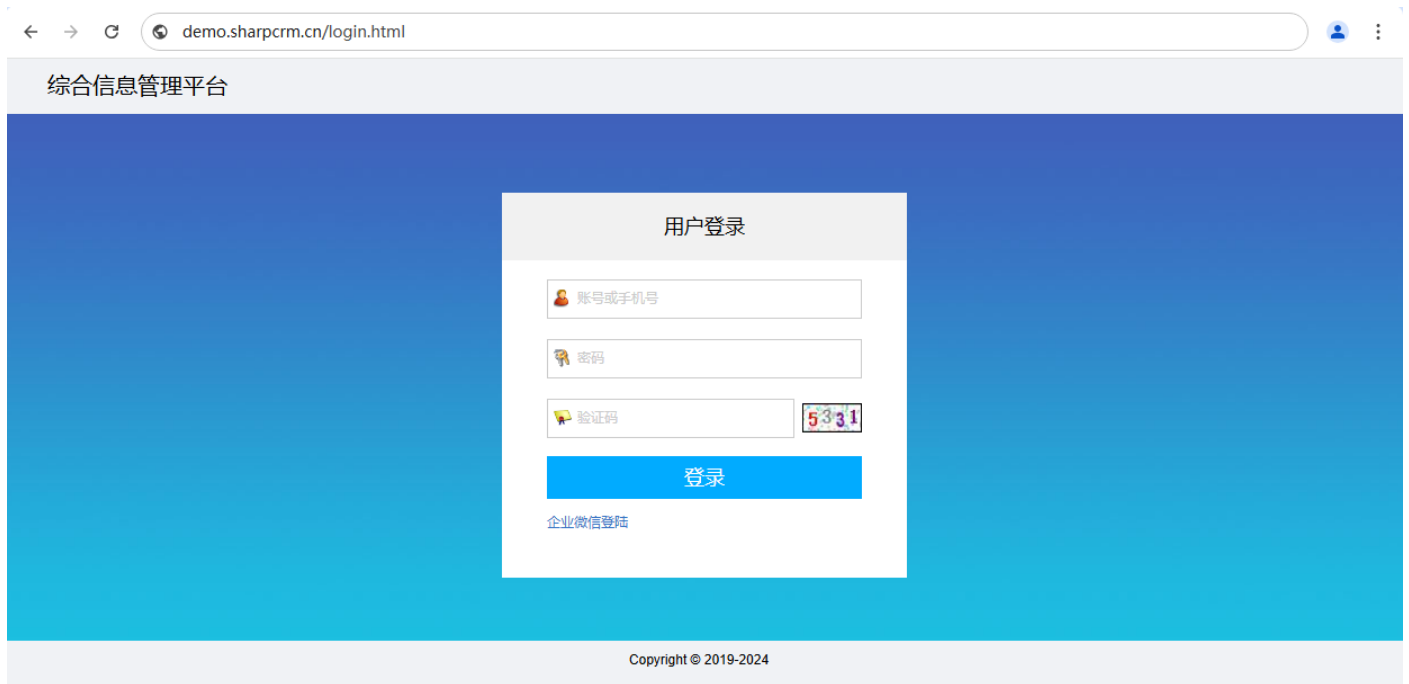

PC 版首页如下图：

首页 公司管理 客户管理 报价管理 产品管理 销售管理 报表 供应商 workflow

个人中心

- 模块日历
- 账号设置
- 修改密码
- 退出登录

<p>个人记事本</p> <p>双击文字进入编辑</p>	待办流程
<p>通知公告</p> <p>2023年放假通知 [2023-05-29]</p>	供应商
<p>沟通记录</p> <p>测试测试 [2023-06-05]</p> <p>1. 测试沟通内容沟通内容沟通内容沟通内容沟通内容沟通内容 [2023-05-29]</p>	供应商合同

手机版首页如下图：



## 2. 软件功能区介绍

软件的管理设置都是通过右上角【系统设置】菜单进入。



### 3. 添加新页面

(1) 系统设置=>菜单设置=>导航菜单：添加菜单时，选择“新页面”，即可添加一个空白页面，如下图。

(2) 空白页面的主要作用就是可以添加页面组件，[首页]默认就是一个空白页面。当页面组件太多时，可以按不同部门、不同功能等添加其他新页面，然后将同类的组件放置在一起。

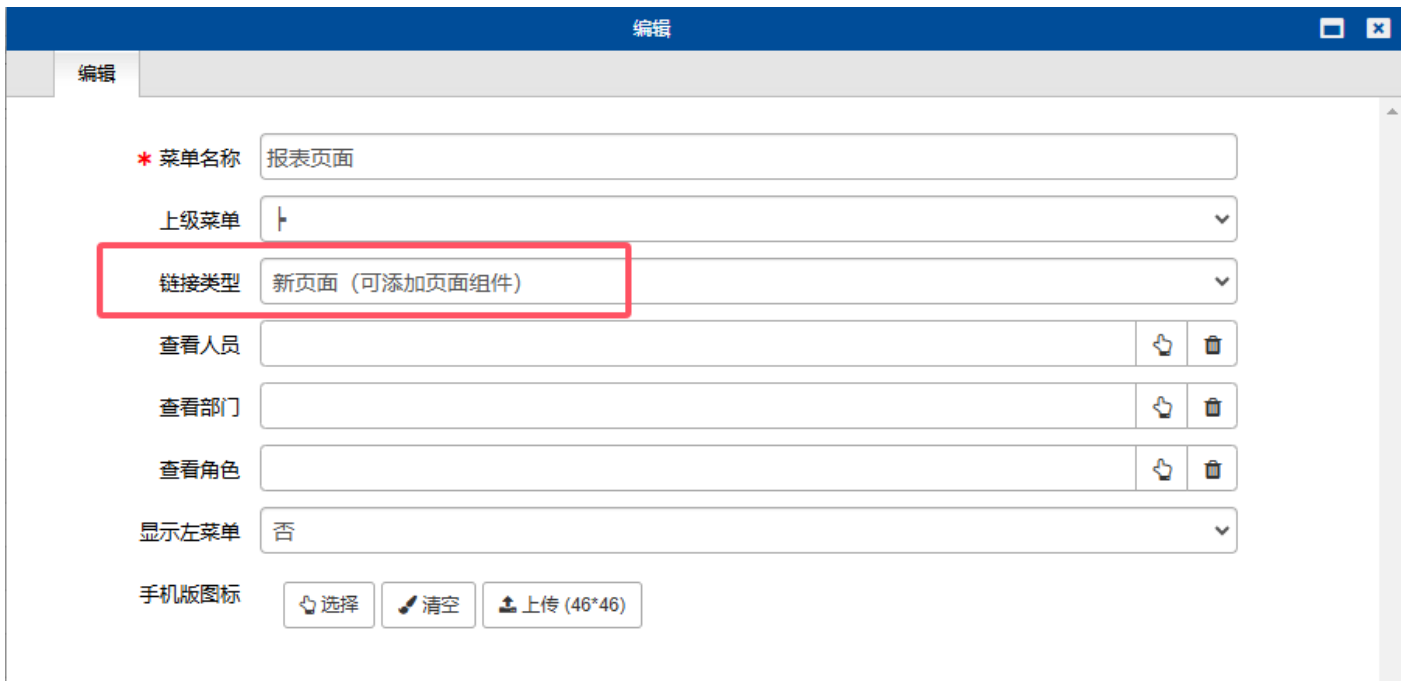



## 4. 添加页面组件



(1)、点击[编辑页面]，可以对页面组件进行编辑。

(2)、点击[组件最小化]、[组件最大化]，可以对页面组件内容进行隐藏/显示，主要用于页面组件拖拽排序。

(1)、页面每一行都支持一到四列混合布局，可以对页面组件进行任意组合。

## 5. 修改个人资料



## 6. 修改密码

点击【个人中心】==》【修改密码】即可修改，普通用户只能修改当前登录账号的密码。如果忘记密码，则可以让管理员在【员工管理】中修改密码。

## 7. 退出登录

点击【个人中心】==>【退出】即可退出登录。

## 8. 菜单设置

以系统管理员账号登录进来后，从【系统设置】=>【菜单设置】点击进入：

SharpCRM 企业综合管理平台

刷新 系统消息 评论消息 审批消息 通讯录 admin 系统设置

首页 公司管理 客户管理 报价管理 产品管理 销售管理 报表 供应商 workflow

菜单设置

1、所有系统设置菜单

2、当前页面位置，点击可刷新

3、搜索栏

4、模块操作按钮

5：分页栏

6：模块显示列表

菜单名称	手机版图标	链接类型	排序	链接	显示左菜单	查看人员	查看部门	查看角色	添加时间	操作
首页		自定义链接 (二次开发/系统模块)	1	Portal.html	√				2023-04-25	✎ ✕
公司管理		空链接	2		√				2023-05-29	✎ ✕
客户管理		空链接	10		√				2023-05-29	✎ ✕
报价管理		空链接	11		√				2023-06-08	✎ ✕
产品管理		空链接	20		√				2023-05-29	✎ ✕
销售管理		空链接	30		√				2023-05-29	✎ ✕
报表		空链接	40		√				2023-06-06	✎ ✕
供应商		空链接	50		√				2023-06-09	✎ ✕
流程中心		自定义链接 (二次开发/系统模块)	10000	AllFlow.html	√				2023-05-29	✎ ✕

- (1) 所有导航菜单均可删除，用户可从零开始自定义自己的菜单。
- (2) 点击【添加】按钮，即可添加菜单，目前导航菜单一共支持 3 级显示：



(3) 菜单编辑参数说明:

The screenshot shows a web-based form for editing a menu item. The form is titled '编辑' (Edit) and contains the following fields and options:

- \* 菜单名称** (Menu Name): Input field with '首页' (Home) and a red prompt '设置菜单名称' (Set menu name).
- 上级菜单** (Parent Menu): Dropdown menu with a tree icon and a red prompt '选择当前菜单的上级菜单' (Select the parent menu of the current menu).
- 链接类型** (Link Type): Dropdown menu with '自定义链接 (二次开发/系统模块)' (Custom link (secondary development/system module)) and a red prompt '选择当前菜单的上级菜单' (Select the parent menu of the current menu).
- 自定义链接** (Custom Link): Input field with 'Portal.html' and a dropdown '选择系统链接' (Select system link).
- 查看人员** (View Personnel): Input field with a red prompt '分别按人员、部门、角色, 设置菜单查看权限' (Set menu view permissions separately by personnel, department, and role). Includes '选择' (Select) and '删除' (Delete) icons.
- 查看部门** (View Department): Input field with '选择' and '删除' icons.
- 查看角色** (View Role): Input field with '选择' and '删除' icons.
- 显示左菜单** (Show Left Menu): Dropdown menu with '是' (Yes) and a red prompt '设置是否显示或隐藏当前菜单页面的左菜单' (Set whether to display or hide the left menu of the current menu page).
- 手机版图标** (Mobile Version Icon): Includes '选择' (Select) and '上传 (46\*46)' (Upload (46\*46)) buttons, with a red prompt '设置或者选择手机版显示图标' (Set or select the mobile version display icon).

At the bottom of the form, there are two buttons: '确认' (Confirm) and '取消' (Cancel).

其中“链接类型”分 5 种:

**空链接:** 即没有链接, 一般用于上级菜单。输入移入, 自动显示下级菜单。

**新页面:** 即显示一个空白页面, 管理员可在页面添加页面组件。

**模块:** 即链接到自己定义的模块列表页。

**自定义链接:** 一般用于已有链接页面, 或者二次开发的模块。【首页】和【 workflows】可选择自定义链接。

**报表:** 即链接到自己定义的报表模块。

(4) 选中多个, 可【批量设置菜单查看权限】。

## 9. 个人中心菜单

SharpCRM 企业综合管理平台

刷新 系统消息 评论消息 审批消息 通讯录 admin 系统设置

首页 公司管理 客户管理 报价管理 产品管理 销售管理 报表 供应商 workflow

菜单设置 个人中心菜单

个人中心菜单 日期: 名称: 搜索

删除所选 +添加 4条 1 GO 20条/页

<input type="checkbox"/>	名称	排序	链接	是否启用	添加时间	操作
<input type="checkbox"/>	模块日历	1	MyCalendar.html	<input checked="" type="checkbox"/>	2023-06-04	
<input type="checkbox"/>	账号设置	10	Userinfo.html	<input checked="" type="checkbox"/>	2022-02-27	
<input type="checkbox"/>	修改密码	31	Pwd.html	<input checked="" type="checkbox"/>	2023-04-25	
<input type="checkbox"/>	退出登录	10000	login.html?act=Logout	<input checked="" type="checkbox"/>	2023-04-25	

菜单设置

- 导航菜单
- 个人中心菜单**

门户设置

组织机构

模块管理

系统模块

权限设置

回收站

SharpCRM 企业综合管理平台

首页 公司管理 客户管理 报价管理 产品管理 销售管理 报表 供应商 workflow

个人中心

- 模块日历
- 账号设置
- 修改密码
- 退出登录

个人记事本

双击文字进入编辑

通知公告

2023年放假通知

个人中心菜单

## 10. 门户信息

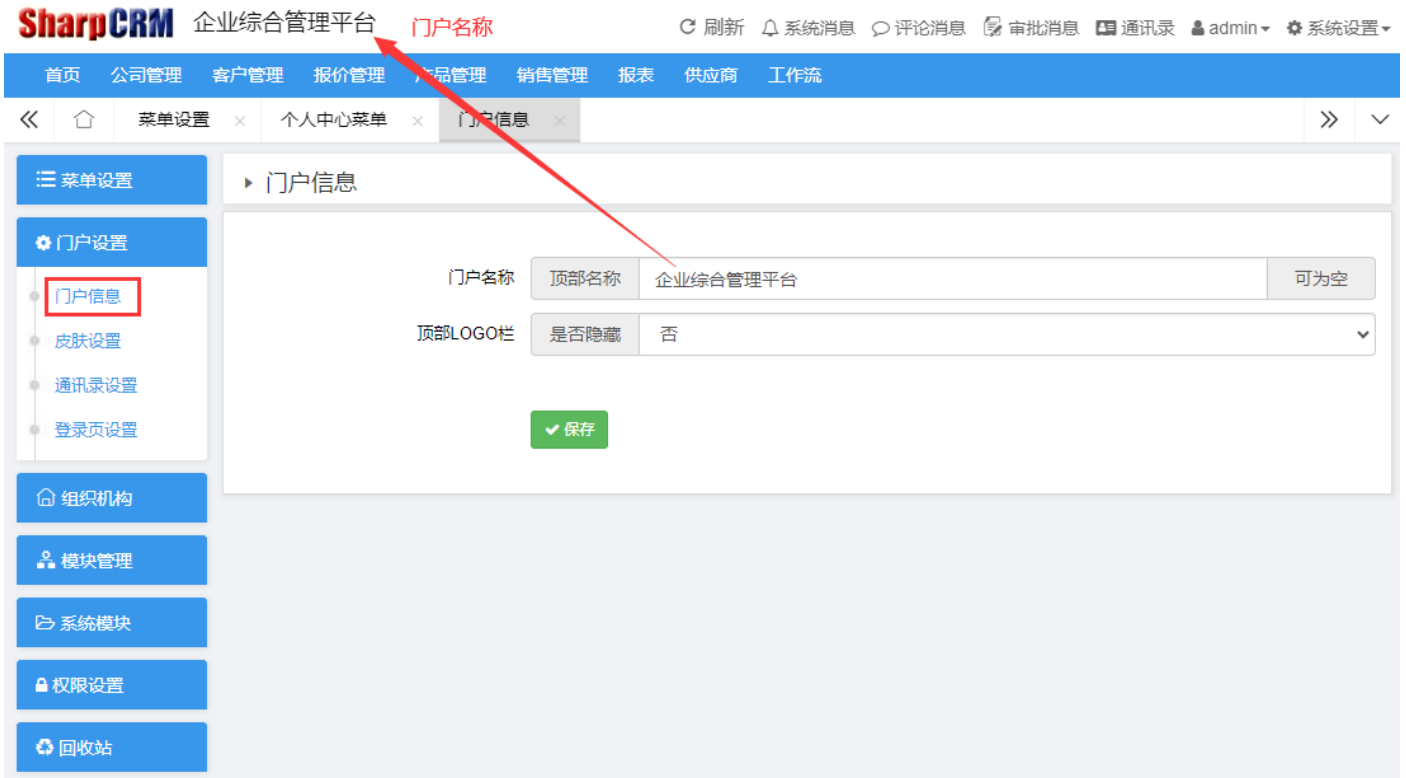

## 11. 皮肤设置

用户可根据自己的需要定制软件皮肤颜色，可时时预览效果，以下展示 3 种自定义皮肤效果图：

### 皮肤设置

Logo	N * 50	/Skin/Portal/img/logo.png	上传	预览
favicon.ico	32 * 32		上传	预览
头部背景图	1920 * 50		上传	预览
菜单背景色	<input type="color" value="#3897ea"/>	选择“蓝色系”颜色值		
菜单悬浮颜色	<input type="color" value="#266cb3"/>			
默认链接颜色	<input type="color" value="#3897ea"/>			
门户名称字体颜色	<input type="color" value="#0a0303"/>			
门户名称字体大小	<input type="text"/>			px

保存

### 皮肤设置

Logo	N * 50	/Skin/Portal/img/logo.png	上传	预览
favicon.ico	32 * 32		上传	预览
头部背景图	1920 * 50		上传	预览
菜单背景色	<input type="color" value="#fa0d2c"/>	选择“红色系”颜色值		
菜单悬浮颜色	<input type="color" value="#de3148"/>			
默认链接颜色	<input type="color" value="#eb385f"/>			
门户名称字体颜色	<input type="color" value="#0a0303"/>			
门户名称字体大小	<input type="text"/>			px

保存

首页 公司管理 客户管理 报价管理 产品管理 销售管理 报表 供应商 workflow

菜单设置 × 个人中心菜单 × 门户信息 × 皮肤设置 ×

### 皮肤设置

Logo	N * 50	/Skin/Portal/img/logo.png	上传	预览
favicon.ico	32 * 32		上传	预览
头部背景图	1920 * 50		上传	预览
菜单背景色	<input type="color" value="#37ab6d"/>	#37ab6d		
菜单悬浮颜色	<input type="color" value="#284d2e"/>	#284d2e		
默认链接颜色	<input type="color" value="#3e9c24"/>	#3e9c24		
门户名称字体颜色	<input type="color" value="#0a0303"/>	#0a0303		
门户名称字体大小	<input type="text" value=""/>			px

选择“绿色系”颜色值

保存

## 12. 通讯录设置

首页 公司管理 客户管理 报价管理 产品管理 销售管理 报表 供应商 workflow

菜单设置 × 通讯录设置 ×

### 通讯录

启用  是 **1、设置右上角菜单是否显示员工“通讯录”页面**

显示字段

<input checked="" type="checkbox"/> 工号	<input checked="" type="checkbox"/> 姓名	<input checked="" type="checkbox"/> 英文名
<input checked="" type="checkbox"/> 部门	<input checked="" type="checkbox"/> 职位	<input checked="" type="checkbox"/> 分机号
<input checked="" type="checkbox"/> 手机	<input checked="" type="checkbox"/> 其他手机	<input checked="" type="checkbox"/> Email

**2、选择通讯录显示的字段**

显示部门  **3、设置开始显示的部门节点**

公司电话  **4、公共通讯录显示文字**

一行为一条

保存

## 13. 登录页设置

设置登录页面背景轮播图，建议尺寸为：1920 \* 468，上传后即可替换默认的背景图片（轮播图，支持多张）。



## 14. 企业微信集成

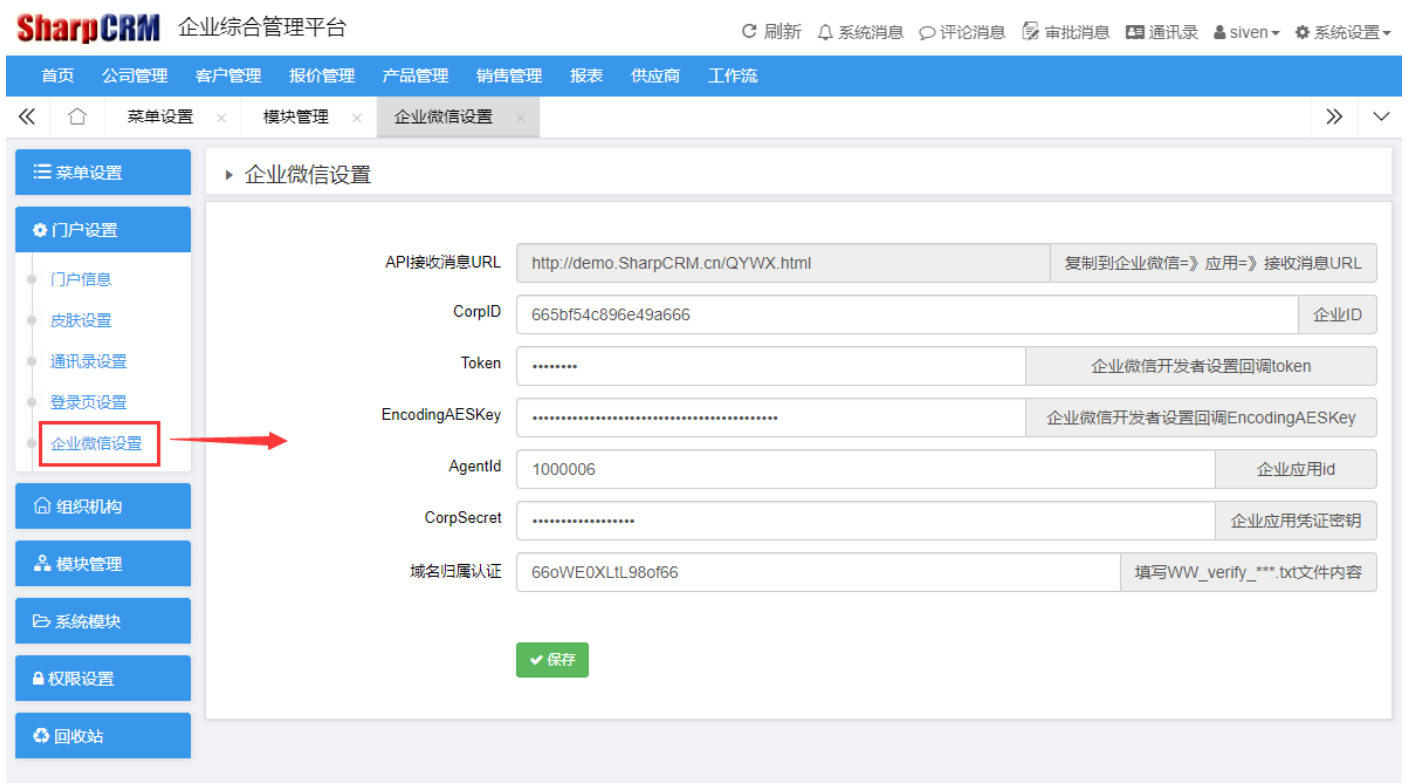

- (1) 系统设置=》门户设置=》企业微信设置。
- (2) 登录规则：企业微信通讯录账号匹配“用户账号、工号、手机号”（满足其中一个即可自动登录）。



The screenshot displays the '企业微信' (WeChat Work) interface. At the top, there is a navigation bar with '企业微信' on the left and 'API文档 | 联系客服 | 退出' on the right. Below this is a secondary navigation bar with '首页', '通讯录', '协作', '应用管理', '客户与上下游', '高级功能', '管理工具', and '我的企业'. The main content area is titled '成员详情' (Member Details) and features a search bar '搜索成员、部门' and a '+'. A sidebar on the left shows '技术部' (Technology Department). The member profile for 'siven.liu' is shown, with a red box around the '帐号: 001' field and a red arrow pointing to the text '自动登录匹配SharpCRM字段: 账号、工号、手机号'. Below the profile, there are fields for '企业邮箱', '手机', '座机', '邮箱', '微信', and '地址', with some fields containing placeholder icons or '未设置' (Not Set).

企业微信端操作步骤:

- (1) 登录网页版企业微信: <https://work.weixin.qq.com/>
- (2) 点击“应用管理=》自建=》创建应用”。

企业微信 API文档 | 联系客服 | 退出

首页 通讯录 协作 **应用管理** 客户与上下游 高级功能 管理工具 我的企业

企业应用

**应用**

行业方案



















硬件

成员个人使用

小程序



### 应用

基础

 微信客服	 对外收款	 学习园地	 打卡
 审批	 汇报	 会议室	 公告
 人事助手	 健康上报	 同事吧	 行业资讯
 投屏	 测温 未启用	 打印	 网络
 门禁	 LIVE 直播	 公费电话	

企业支付 红包封面

自建

 机器人	 创建应用·支持小程序
---	--

创建“自建”应用

## 创建应用

应用logo



建议使用750\*750，1M以内的jpg、png图片

应用名称

SharpCRM

应用介绍（选填）

自定义管理系统：OA、CRM、ERP等

可见范围

选择部门 / 成员

创建应用

(3) 获取应用参数：AgentId、CorpSecret



SharpCRM

自定义管理系统：OA、CRM、ERP等

已启用



AgentId

1000002

参数：AgentId

编辑

Secret

查看

参数：CorpSecret

可见范围

技术部

(4) 在“我的企业=》企业信息”中获取参数：CorpID（企业ID）

发票抬头 [添加](#) 为企业成员配置增值税发票抬头 ⓘ

行业类型 [互联网和相关服务](#) [修改](#)

员工规模

创建时间

企业ID **ww5bf54c896e49a67c**

参数：企业id

(5) 点击当前创建的应用=》功能=》接收消息，设置“URL、Token、EncodingAESKey”参数：

## API接收消息

### 接收消息服务器配置

**URL** 填写的URL需要正确响应企业微信验证URL的请求。 [获取帮助](#)

为保障企业数据安全，需配置备案主体与当前企业主体相同或有关联关系的域名。 [配置指引](#)

**Token**

[随机获取](#)

**EncodingAESKey**

[随机获取](#)

(6) 点击当前创建的应用=》开发者接口=》设置可信域名。将当前软件域名设置为可信域名，并下载域名归属认证文件，复制文件内容，填入参数：域名归属认证

## 设置可信域名

可作为应用OAuth2.0网页授权功能的回调域名

可信域名

为保障企业数据安全，需配置备案主体与当前企业主体相同或有关联关系的域名。[配置指引](#)

可调用JS-SDK、跳转小程序的可信域名（最多10个，需完成域名校验）

可信域名

[+ 添加更多域名](#)

配置可信域名需完成域名归属认证

1. 请下载文件“[WW\\_verify\\_76oWE0XLtL98ofKg.txt](#)” [下载文件](#)
2. 将下载的文件上传至填写域名根目录下  
例如 [http://demo.sharpcrm.cn/WW\\_verify\\_76oWE0XLtL98ofKg.txt](http://demo.sharpcrm.cn/WW_verify_76oWE0XLtL98ofKg.txt)，并确保可以访问

(7) 设置应用点击按钮进入主页：点击当前创建的应用=》功能=》自定义菜单，设置完成后点击“发布”。

主菜单 🗑️

首页

菜单内容:

网址:

添加子菜单

更多设置 ⓘ

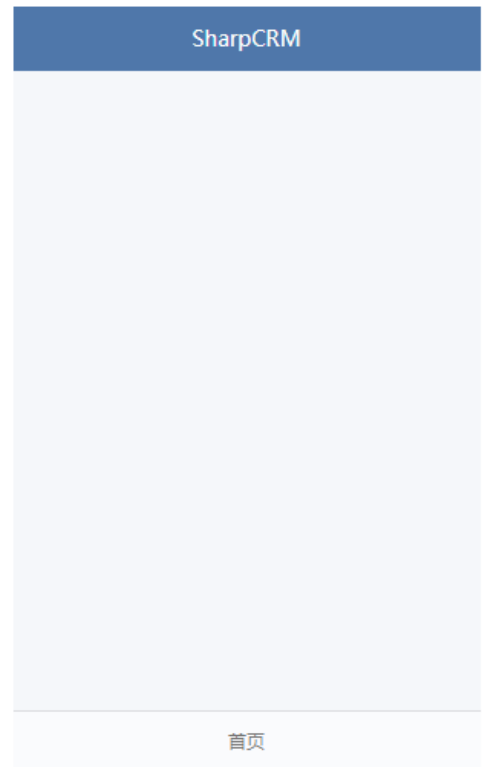

(8) 设置应用“企业可信 IP”:

点击当前创建的应用=> 开发者接口=> 企业可信 IP, 添加服务器 IP, 如下图:



(9) 企业微信进入 SharpCRM:

手机或者 PC 版，在工作台中，找到创建的应用，点击“首页”菜单，即可直接以当前账号自动登录到软件首页。

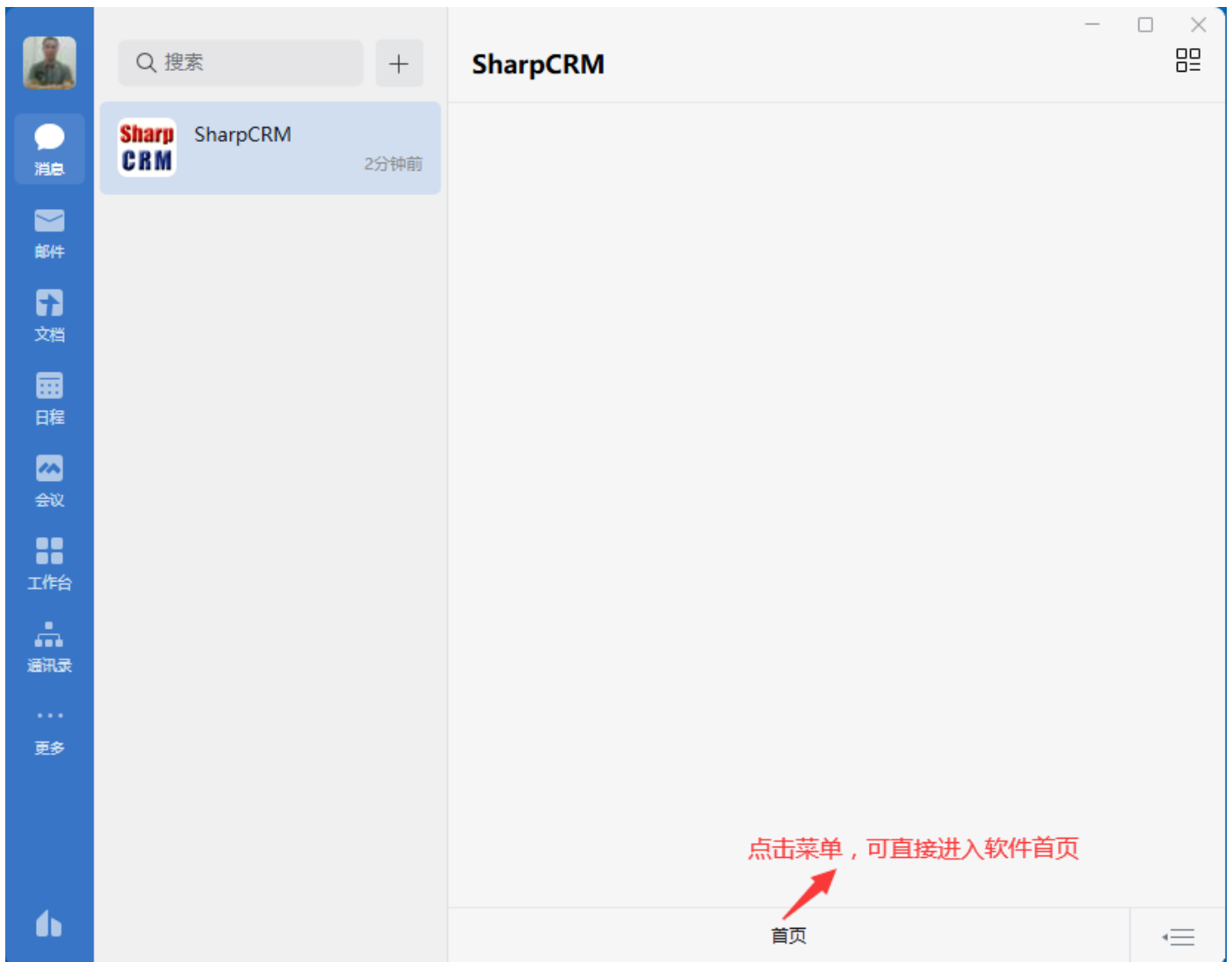



## 15. 组织机构设置

SharpCRM 企业综合管理平台 刷新 系统消息 评论消息 审批消息 通讯录 admin 系统设置

首页 公司管理 客户管理 报价管理 产品管理 销售管理 报表 供应商 workflow

皮肤设置 登录页设置 组织机构

- 菜单设置
- 门户设置
- 组织机构
  - 组织机构
  - 职位管理
  - 人员管理
  - 上下级设置
- 模块管理
- 系统模块
- 权限设置
- 回收站

1. 上下拖动改变排序。  
2. 左右拖动改变层级。

SharpCRM
✎ +

总经办
✎ +
✖

销售部
✎ +
✖

华东
✎ +
✖

华中
✎ +
✖

华南
✎ +
✖

东北
✎ +
✖

西北
✎ +
✖

西南
✎ +
✖

国际部
✎ +
✖

财务部
✎ +
✖

- (1) 水平拖动节点，可以改变层级。
- (2) 上下拖动节点，可以改变排序。

25 /

## 16. 职位管理

SharpCRM 企业综合管理平台 刷新 系统消息 评论消息 审批消息 通讯录 admin 系统设置

首页 公司管理 客户管理 报价管理 产品管理 销售管理 报表 供应商 workflow

皮肤设置 x 登录页设置 x 组织机构 x 职位管理 x

职位管理 日期:  -  名称:

6条 « < 1 > » 1 GO 20条/页

<input type="checkbox"/>	名称	排序	创建时间	操作
<input type="checkbox"/>	员工	10	2023-04-25	
<input type="checkbox"/>	主管	20	2023-04-25	
<input type="checkbox"/>	经理	30	2023-04-25	
<input type="checkbox"/>	总监	40	2023-04-25	
<input type="checkbox"/>	总经理	50	2023-04-25	
<input type="checkbox"/>	董事长	60	2023-04-25	

左侧菜单: 菜单设置, 门户设置, 组织机构 (职位管理), 人员管理, 上下级设置, 模块管理, 系统模块, 权限设置, 回收站

一般用于通讯录显示及流程审批条件判断。

## 17. 人员管理

SharpCRM 企业综合管理平台 刷新 系统消息 评论消息 审批消息 通讯录 admin 系统设置

首页 公司管理 客户管理 报价管理 产品管理 销售管理 报表 供应商 workflow

皮肤设置 x 登录页设置 x 组织机构 x 职位管理 x 人员管理 x

人员管理 工号:  姓名:  在职:

3条 « < 1 > » 1 GO 20条/页

<input type="checkbox"/>	ID	工号	账号	姓名	直接上级	部门	职位	角色	手机	Email	分机号	在职	创建时间	操作
<input type="checkbox"/>	3	001	001	001		国际部	员工					<input checked="" type="checkbox"/>	2023-04-25	
<input type="checkbox"/>	4	007	wuj	wu	001	国际部,市场部	员工					<input checked="" type="checkbox"/>	2023-07-18	
<input type="checkbox"/>	1	siven	siven	siven	001	技术部,客服部,总经办	员工					<input checked="" type="checkbox"/>		

左侧菜单: 菜单设置, 门户设置, 组织机构 (职位管理, 人员管理), 上下级设置, 模块管理, 系统模块, 权限设置, 回收站

## 18. 上下级设置

可跨部门批量设置人员上下级关系，一般用于设置查看权限、流程审批。如：日报、周报、月报等，上级查看下级。

## 19. 模块分组

当系统创建了很多自定义模块时，“模块分组”用于将模块归类，方便其他地方选择和管理，也可以批量设置分组。

## 20. 自定义模块

\* 模块名称  模块名称不可重复

模块分组  选择模块所属分组

自动编号前缀  模块记录前缀，可为空

自动编号长度  记录默认编号最低长度，从1开始，不足补0，超过不影响

模块管理员(人)  可单独设置模块管理员，可设置多个

模块管理员(角色)

添加好模块以后，每个模块都可以通过【模块设置】按钮，对模块进行更详细的设置。

自定义模块 日期:  名称:

ID	模块名称	排序	模块分组	模块管理员	系统编号前缀	自动编号长度	模块设置	创建人	创建时间	操作
<input type="checkbox"/>	1 客户	100	OA			4	<input type="button" value="模块设置"/>	admin	2024-08-06	<input type="button" value="✎"/> <input type="button" value="🗑️"/>
<input type="checkbox"/>	2 联系人	100	OA			4	<input type="button" value="模块设置"/>	admin	2024-09-01	<input type="button" value="✎"/> <input type="button" value="🗑️"/>
<input type="checkbox"/>	4 沟通记录	100	CRM			4	<input type="button" value="模块设置"/>	admin	2024-10-24	<input type="button" value="✎"/> <input type="button" value="🗑️"/>
<input type="checkbox"/>	5 资产管理	100	OA		EQ	4	<input type="button" value="模块设置"/>	admin	2024-11-10	<input type="button" value="✎"/> <input type="button" value="🗑️"/>
<input type="checkbox"/>	6 文档管理	100	OA		DOC	4	<input type="button" value="模块设置"/>	admin	2024-11-10	<input type="button" value="✎"/> <input type="button" value="🗑️"/>
<input type="checkbox"/>	7 会员管理	100	OA			4	<input type="button" value="模块设置"/>	admin	2024-11-10	<input type="button" value="✎"/> <input type="button" value="🗑️"/>
<input type="checkbox"/>	8 客户报修记录	100	OA			4	<input type="button" value="模块设置"/>	admin	2024-11-10	<input type="button" value="✎"/> <input type="button" value="🗑️"/>
<input type="checkbox"/>	9 产品管理	100	OA		PRO	4	<input type="button" value="模块设置"/>	admin	2024-11-10	<input type="button" value="✎"/> <input type="button" value="🗑️"/>
<input type="checkbox"/>	10 采购订单	100	OA			4	<input type="button" value="模块设置"/>	admin	2024-11-10	<input type="button" value="✎"/> <input type="button" value="🗑️"/>
<input type="checkbox"/>	11 销售订单	100	OA			4	<input type="button" value="模块设置"/>	admin	2024-11-10	<input type="button" value="✎"/> <input type="button" value="🗑️"/>
<input type="checkbox"/>	12 人员排班	100	OA			4	<input type="button" value="模块设置"/>	admin	2024-12-08	<input type="button" value="✎"/> <input type="button" value="🗑️"/>

共 11 条 共 1 页 < 1 > 1 GO 20条/页

**模块设置**

- ① 表单设置
- ② 字段列表
- ③ 列表显示设置
- ④ 搜索条件设置
- ⑤ 手机列表设置
- ⑥ 列表权限设置
- ⑦ 字段权限设置
- ⑧ 模块分类设置
- ⑨ 模块关联展示设置
- ⑩ 列表显示样式设置
- ⑪ 详细页面显示设置
- ⑫ 按钮触发事件设置
- ⑬ 表头二开按钮设置
- ⑭ 修改所属人设置
- ⑮ 编辑历史设置
- ⑯ 地图模式设置
- ⑰ 日历模式设置
- ⑱ 打印模板设置
- ⑲ 共享设置
- ⑳ 评论设置
- ㉑ 审批设置
- ㉒ 复制设置
- ㉓ 列表查看

## 21. 模块设置进入方式

进入“模块设置”有二种方式：

- (1) 【系统设置】==>【自定义模块】==>【模块设置】，如上图。
- (2) 在模块列表页，模块管理员和系统管理员可通过【更多设置】进入：如下图



## 22. 字段设置

添加

\* 字段名称

\* 字段类型  根据数据类型选择相应的字段类型

是否必填

数据库索引

值唯一  选择是, 则添加或编辑, 值重复则无法提交

默认值

删除记录回收站

## 23. 字段类型

- (1) **文本**: 显示单行输入框, 最长 300 个字符。
- (2) **多行文本**: 显示多行输入框, 不限制输入字符长度。
- (3) **整数**: 如 1、2、3 等自然数, 可以为负数, 不能为小数。
- (4) **小数**: 可设置小数长度, 1-6 为小数长度。
- (5) **日期 (年)**: 可以选择格式: 年、年-月、年-月-日、年-月-日 时:分、年-月-日 时:分:秒。
- (6) **日期 (年-月)**: 可以选择格式: 年、年-月、年-月-日、年-月-日 时:分、年-月-日 时:分:秒。
- (7) **日期 (年-月-日)**: 可以选择格式: 年、年-月、年-月-日、年-月-日 时:分、年-月-日 时:分:秒。
- (8) **日期 (年-月-日 时:分)**: 可以选择格式: 年、年-月、年-月-日、年-月-日 时:分、年-月-日 时:分:秒。
- (9) **日期 (年-月-日 时:分:秒)**: 可以选择格式: 年、年-月、年-月-日、年-月-日 时:分、年-月-日 时:分:秒。
- (10) **单选框**: 设置多个列表值, 平铺显示, 但只能选中一个。
- (11) **复选框**: 设置多个列表值, 平铺显示, 并可以选中多个。
- (12) **开关按钮**: 可对应系统参数, 只能显示前 2 个参数值。
- (13) **标识**: 用图标标记, 只有 2 种状态: 选中、未选中, 对应数据值分别为: 0、1。
- (14) **下拉框 (1 级)**: 设置多个列表值, 下拉显示, 但只能选中一个, 最多支持 4 级联动刷新。
- (15) **下拉框 (2 级)**: 设置多个列表值, 下拉显示, 但只能选中一个, 最多支持 4 级联动刷新。
- (16) **下拉框 (3 级)**: 设置多个列表值, 下拉显示, 但只能选中一个, 最多支持 4 级联动刷新。
- (17) **下拉框 (4 级)**: 设置多个列表值, 下拉显示, 但只能选中一个, 最多支持 4 级联动刷新。
- (18) **上传图片**: 显示上传图片按钮, 用户可以上传多张图片, 可在线预览、排序。
- (19) **上传视频**: 显示上传视频按钮, 用户可上传多个视频。最好是 MP4 视频, 手机 PC 可直接播放。
- (20) **上传附件**: 显示上传附件按钮, 用户可上传 word 等多个文件格式。
- (21) **富文本**: 显示编辑器文本框, 可对文字进行大小、颜色、排版等各种操作。
- (22) **模块分类**: 用于将数据记录进行分类。
- (23) **引用父表字段 (仅显示)**: 用于显示其他表的记录。

- (24) 动态字段 (公式计算): 用于计算库存、金额等, 如: [库存]=[入库总额]-[出库总额]。
- (25) 动态字段 (总记录数): 用于显示其他表的记录, 并求记录数, 即 Count 函数。
- (26) 动态字段 (合计): 用于显示其他表的记录, 并求记录总和, 即 Sum 函数。
- (27) 动态字段 (平均值): 用于显示其他表的记录, 并求记录平均值, 即 Avg 函数。
- (28) 动态字段 (自定义 SQL 查询统计): 自定义 SQL 查询其他表的数值类型, 如显示最新采购价格。
- (29) 动态字段 (自定义 SQL 查询单个字段值): 自定义 SQL 查询其他表的字符类型。
- (30) 列表输入框 (自定义列): 自定义子表、子表不做单独表存储。
- (31) 列表输入框 (引用子表): 将其他模块作为子表引入, 子表是一个独立模块, 单独表存储。
- (32) 选择部门: 显示“部门选择”按钮。
- (33) 选择人员: 显示“人员选择”按钮。
- (34) 选择流程编号: 显示“流程编号”选择按钮。
- (35) 走势图: 显示“省市区”选择按钮。
- (36) 个人收藏/关注: 个人可将记录加入到个人收藏夹, 每个人员独立保存。
- (37) 二次开发字段: 可二开任意字段类型, 满足任何复杂需求。

## 24. 自定义子表

当字段类型选择“列表输入框 (自定义列)”后, 在【表单设置】==》【字段设置】中自定义需要的列:

The screenshot shows the configuration interface for a 'Customer' form. On the left, there are three panels: 'System Components (Drag to Right)' containing 'Row Label', 'Insert 1 Row 1 Column', and 'Insert 1 Row 2 Columns'; 'Available Module Fields (Drag to Right)'; and a 'Form Settings' panel with buttons for 'Save Form', 'Preview Form', and 'Preview Form (Mobile)'. The main form area is titled 'Customer' and includes fields for 'Customer Name', 'Province/City/Region', 'Detailed Address', 'Customer Level' (set to 'A'), 'Line', and 'Line Number'. Below these is a 'List Input' field for 'Business Income' with a red box around its settings icon and the text 'Field Settings' (字段设置). At the bottom, there are 'Repeat Selection' options (A, B, C) and a 'Remarks' field.

字段 [ 营业收入 \* ]
□ ×

设置

字段&控件显示方式：

提示文字： 输入框提示文字

是否必填：

写入流程副标题： 写入排序：

序号	列标题	类型	选项 <sup>①</sup>	合计 <sup>①</sup>	写入流程副标题	写入排序	
1	<input type="text" value="时间"/>	日期选择 <sup>▼</sup>	<input type="text"/>	<input type="checkbox"/>	<input type="checkbox"/>	<input type="text"/>	<input type="button" value="🗑"/>
2	<input type="text" value="收入"/>	货币类型 <sup>▼</sup>	<input type="text"/>	<input type="checkbox"/>	<input type="checkbox"/>	<input type="text"/>	<input type="button" value="🗑"/>

+ 添加一列

↓  
点击添加自定义列

✓ 确认
↺ 取消

## 25. 引用子表

- (1) 【表单设置】==>【字段设置】
- (2) 选择需要引用的子表及字段，并设置“引用条件”，一般使用唯一编号进行关联。

▶ [客户] 表单设置 保存表单 预览表单 预览表单(手机版)

系统插件 (拖入右边)

- 行标签
- 插入1行1列
- 插入1行2列

可用模块字段 (拖入右边)

### 客户

客户名称 \*  省市区  选择

详细地址

客户等级 \*  线索

联系人

序号	姓名	电话	手机
<span>字段设置</span>			

营业收入

复选  A  B  C

备注



字段 [联系人 \*]
⏏
✕

设置

字段&控件显示方式：

提示文字：

是否必填：

写入流程副标题： 写入排序：

引用子表： 👉 选择子表和字段

引用条件： 等于  👉 选择字段

添加数据方式： 👉 设置选择数据字段对应关系

序号	列标题	合计	写入流程副标题	写入排序	
1	姓名	<input type="checkbox"/>	<input type="checkbox"/>	<input type="text" value="0"/>	🗑
2	电话	<input type="checkbox"/>	<input type="checkbox"/>	<input type="text" value="0"/>	🗑
3	手机	<input type="checkbox"/>	<input type="checkbox"/>	<input type="text" value="0"/>	🗑

✔ 确认
↺ 取消

## 26. 表单设置



- (1) 拖动字段，可对表单进行布局设置。
- (2) 行布局支持一行一列、一行二列布局。
- (3) 鼠标移入到[行]或者[字段]上面，可进行相应的属性设置。如设置小数位数、引用子表字段等。

## 27. 审批设置

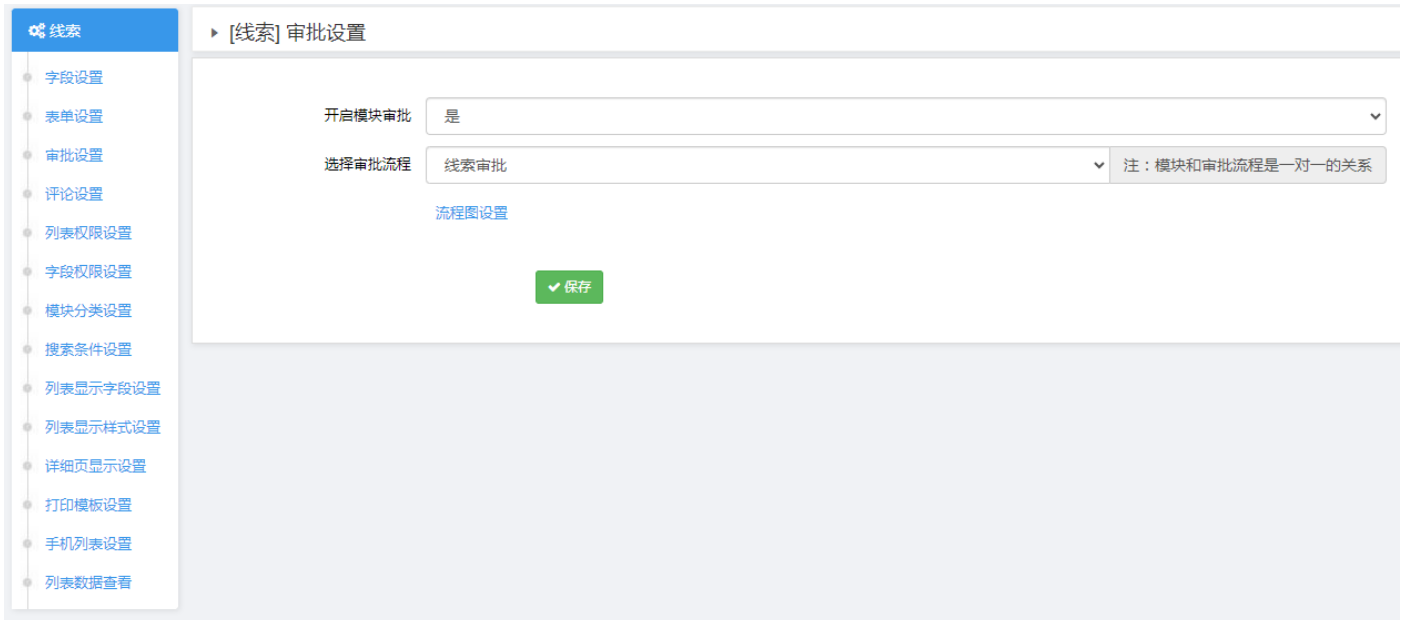

一个模块既表单可以当添加使用，也可以作为工作流表单使用，开启流程审批后，在新建流程审批中即可点击申请。不同点是：从列表页点击【添加】时，字段权限按字段权限来；而流程审批的字段权限按每个审批节点分别设置。

## 28. 评论设置

开启评论设置后，可以在“列表页”或“详细页”进行评论。



## 29. 列表权限设置



- (1) 列表权限可按“人员”、“部门”、“角色”三种分别进行设置。
- (2) 列表权限可添加多条，权限取并集。
- (3) 管理全部权限 = 查看全部记录 + 编辑全部记录 + 删除全部。
- (4) 如选中了“查看全部字段”，则字段权限可不用设置。
- (5) 列表权限只决定能查看哪些记录，字段权限则可以决定能看到的明细权限。

### 30. 批量设置列表权限

自定义模块 日期: [ ] - [ ] 名称: [ ] 搜索

模块分组

- OA
- CRM
- ERP

删除所选 + 添加 批量转移分组 批量设置列表权限

<input checked="" type="checkbox"/>	模块名称	排序	模块分组	模块管理员
<input checked="" type="checkbox"/>	线索	10	CRM	
<input checked="" type="checkbox"/>	客户	20	CRM	批量设置列表权
<input checked="" type="checkbox"/>	联系人	30	CRM	
<input checked="" type="checkbox"/>	沟通记录	40	CRM	
<input checked="" type="checkbox"/>	商机	50	CRM	
<input checked="" type="checkbox"/>	产品	100	CRM	
<input checked="" type="checkbox"/>	销售合同	100	CRM	
<input checked="" type="checkbox"/>	供应商	100	CRM	
<input checked="" type="checkbox"/>	供应商合同	100	CRM	
<input checked="" type="checkbox"/>	商品入库	100	ERP	
<input checked="" type="checkbox"/>	客户询价	100	OA	
<input checked="" type="checkbox"/>	询价内容	100	OA	
<input checked="" type="checkbox"/>	考勤	100	OA	
<input checked="" type="checkbox"/>	报价	200	CRM	
<input checked="" type="checkbox"/>	报价明细	201	CRM	
<input checked="" type="checkbox"/>	公司相册	1000	OA	
<input checked="" type="checkbox"/>	通知公告	10000	OA	

### 31. 菜单权限和模块列表权限区别

- (1) 二者都可以批量设置。
- (2) 菜单权限仅控制那些人能看到菜单，模块列表权限则控制具体能看到哪些记录。
- (3) 一般情况下，菜单会链接到模块，即菜单是入口，看不到菜单，就无法看到模块。
- (4) 如“周报”模块，虽然大家都能看到菜单，但是由于列表权限不同，所有看到的记录也不同。
- (5) 菜单还可以链接到页面、报表、模块、自定义链接、系统模块、空链接。

### 32. 字段权限

添加 □ ×

添加

人员	<input style="width: 95%;" type="text"/>	<input type="button" value="👉"/>	<input type="button" value="🗑"/>																								
部门	<input style="width: 95%;" type="text"/>	<input type="button" value="👉"/>	<input type="button" value="🗑"/>																								
角色	<input style="width: 95%;" type="text"/>	<input type="button" value="👉"/>	<input type="button" value="🗑"/>																								
字段	<table style="width: 100%; border-collapse: collapse;"> <tr> <td style="width: 40%;"></td> <td style="width: 30%; text-align: center;"><input type="checkbox"/> 全选</td> <td style="width: 30%; text-align: center;"><input type="checkbox"/> 全选</td> </tr> <tr> <td>日期</td> <td style="text-align: center;"><input type="checkbox"/> 查看</td> <td style="text-align: center;"><input type="checkbox"/> 编辑</td> </tr> <tr> <td>线索来源</td> <td style="text-align: center;"><input type="checkbox"/> 查看</td> <td style="text-align: center;"><input type="checkbox"/> 编辑</td> </tr> <tr> <td>客户名称</td> <td style="text-align: center;"><input type="checkbox"/> 查看</td> <td style="text-align: center;"><input type="checkbox"/> 编辑</td> </tr> <tr> <td>联系人</td> <td style="text-align: center;"><input type="checkbox"/> 查看</td> <td style="text-align: center;"><input type="checkbox"/> 编辑</td> </tr> <tr> <td>联系方式</td> <td style="text-align: center;"><input type="checkbox"/> 查看</td> <td style="text-align: center;"><input type="checkbox"/> 编辑</td> </tr> <tr> <td>需求简述</td> <td style="text-align: center;"><input type="checkbox"/> 查看</td> <td style="text-align: center;"><input type="checkbox"/> 编辑</td> </tr> <tr> <td>附件</td> <td style="text-align: center;"><input type="checkbox"/> 查看</td> <td style="text-align: center;"><input type="checkbox"/> 编辑</td> </tr> </table>				<input type="checkbox"/> 全选	<input type="checkbox"/> 全选	日期	<input type="checkbox"/> 查看	<input type="checkbox"/> 编辑	线索来源	<input type="checkbox"/> 查看	<input type="checkbox"/> 编辑	客户名称	<input type="checkbox"/> 查看	<input type="checkbox"/> 编辑	联系人	<input type="checkbox"/> 查看	<input type="checkbox"/> 编辑	联系方式	<input type="checkbox"/> 查看	<input type="checkbox"/> 编辑	需求简述	<input type="checkbox"/> 查看	<input type="checkbox"/> 编辑	附件	<input type="checkbox"/> 查看	<input type="checkbox"/> 编辑
	<input type="checkbox"/> 全选	<input type="checkbox"/> 全选																									
日期	<input type="checkbox"/> 查看	<input type="checkbox"/> 编辑																									
线索来源	<input type="checkbox"/> 查看	<input type="checkbox"/> 编辑																									
客户名称	<input type="checkbox"/> 查看	<input type="checkbox"/> 编辑																									
联系人	<input type="checkbox"/> 查看	<input type="checkbox"/> 编辑																									
联系方式	<input type="checkbox"/> 查看	<input type="checkbox"/> 编辑																									
需求简述	<input type="checkbox"/> 查看	<input type="checkbox"/> 编辑																									
附件	<input type="checkbox"/> 查看	<input type="checkbox"/> 编辑																									

- (1) 字段权限也可以添加多条，结果取并集。
- (2) 流程审批字段权限与此不同，在【流程图】设置中，分别对每个节点进行字段权限设置。

### 33. 模块分类设置

开启后，可以添加分类设置：

**[产品] 模块分类设置**

1. 上下拖动改变排序，左右拖动改变层级。

开启模块分类

- 产品
  - 电脑配件
    - 主板
    - CPU
    - 内存
    - 硬盘
  - 电脑整机
    - 台式机
    - 笔记本

设置后，列表页会出现分类导航：

**产品** 存货编码： 存货名称： 规格参数： 品牌：

删除所选 | 导出 | 添加 | 更多管理

<input type="checkbox"/>	存货编码	存货名称	存货分类	规格参数	单位	品牌	创建人	创建时间	操作
<input type="checkbox"/>	P101011	台式机10	台式机	i7八核1T硬盘	台	华为	siven	2023-06-08 0...	<input type="button" value="编辑"/> <input type="button" value="删除"/> <input type="button" value="复制"/>
<input type="checkbox"/>	P101010	笔记本10	笔记本	i5八核	台	华为	siven	2023-06-08 0...	<input type="button" value="编辑"/> <input type="button" value="删除"/> <input type="button" value="复制"/>

< 1 > 到第 1 页 确定 共 2 条 20 条/页

产品

- 电脑配件
  - 主板
  - CPU
  - 内存
  - 硬盘
- 电脑整机

模块分类

### 34. 搜索条件设置

产品

- 字段设置
- 表单设置
- 审批设置
- 评论设置
- 列表权限设置
- 字段权限设置
- 模块分类设置
- 搜索条件设置
- 列表显示字段设置
- 列表显示样式设置
- 详情页显示设置
- 打印模板设置
- 手机列表设置
- 列表数据查看

▶ [产品] 搜索条件设置

- 1、勾选需要显示的字段，拖动字段名称改变排序。
- 2、“红色”为自定义字段，“黑色”为系统字段。
- 3、自动保存修改。

+ 存货编码	显示 <input checked="" type="checkbox"/>
+ 存货名称	显示 <input checked="" type="checkbox"/>
+ 规格参数	显示 <input checked="" type="checkbox"/>
+ 品牌	显示 <input checked="" type="checkbox"/>
+ 存货代码	显示 <input type="checkbox"/>
+ 单位	显示 <input type="checkbox"/>
+ 图片	显示 <input type="checkbox"/>
+ 附件	显示 <input type="checkbox"/>
+ 参考售价	显示 <input type="checkbox"/>
+ 参考售价备注	显示 <input type="checkbox"/>

勾选需要搜索的字段后效果：

▶ 产品

存货编码：

存货名称：

规格参数：

品牌：

Q 搜索

白 产品

- 电脑配件
  - 主板
  - CPU
  - 内存
  - 硬盘
- 电脑整机

删除所选
导出
+ 添加
更多管理

<input type="checkbox"/>	存货编码	存货名称	存货分类	规格参数	单位	品牌	创建人	创建时间	操作
<input type="checkbox"/>	P101011	台式机10	台式机	i7八核1T硬盘	台	华为	siven	2023-06-08 0	
<input type="checkbox"/>	P101010	笔记本10	笔记本	i5八核	台	华为	siven	2023-06-08 0	

< 1 >
到第 1 页 确定 共 2 条 20 条/页

### 35. 列表显示字段

勾选需要显示的字段，并可设置：字段显示宽度、点击显示详细页、合计。

产品

- 字段设置
- 表单设置
- 审批设置
- 评论设置
- 列表权限设置
- 字段权限设置
- 模块分类设置
- 搜索条件设置
- 列表显示字段设置
- 列表显示样式设置
- 详情页显示设置
- 打印模板设置
- 手机列表设置
- 列表数据查看

### [产品] 列表显示字段设置

**!** 1、勾选需要显示的字段，拖动字段名称改变排序，仅“整数、小数”类型支持合计。  
 2、“红色”为自定义字段，“黑色”为系统字段。其中【模块名+编号】为系统自动编号。  
 3、自动保存修改。

+	存货编码	显示 <input checked="" type="checkbox"/>	宽度 100	点击显示详情 <input type="checkbox"/>
+	存货名称	显示 <input checked="" type="checkbox"/>	宽度 100	点击显示详情 <input type="checkbox"/>
+	存货分类	显示 <input checked="" type="checkbox"/>	宽度 100	点击显示详情 <input type="checkbox"/>
+	规格参数	显示 <input checked="" type="checkbox"/>	宽度 100	点击显示详情 <input type="checkbox"/>
+	单位	显示 <input checked="" type="checkbox"/>	宽度 100	点击显示详情 <input type="checkbox"/>
+	品牌	显示 <input checked="" type="checkbox"/>	宽度 100	点击显示详情 <input type="checkbox"/>
+	创建人	显示 <input checked="" type="checkbox"/>	宽度 100	点击显示详情 <input type="checkbox"/>
+	创建时间	显示 <input checked="" type="checkbox"/>	宽度 100	点击显示详情 <input type="checkbox"/>
+	参考售价	显示 <input checked="" type="checkbox"/>	宽度 100	点击显示详情 <input type="checkbox"/> 合计 <input checked="" type="checkbox"/>
+	参考成本	显示 <input checked="" type="checkbox"/>	宽度 100	点击显示详情 <input type="checkbox"/> 合计 <input type="checkbox"/>

列表页显示效果:

产品 存货编码:  存货名称:  规格参数:  品牌:

产品

- 电脑配件
- 电脑整机

删除所选
导出
+ 添加
更多管理
自定义列表显示字段

<input type="checkbox"/>	存货编码	存货名称	存货分类	规格参数	单位	品牌	创建人	创建时间	操作
<input type="checkbox"/>	P101011	台式机10	台式机	i7八核1T硬盘	台	华为	siven	2023-06-08 0	<input type="button" value="编辑"/> <input type="button" value="删除"/> <input type="button" value="打印"/>
<input type="checkbox"/>	P101010	笔记本10	笔记本	i5八核	台	华为	siven	2023-06-08 0	<input type="button" value="编辑"/> <input type="button" value="删除"/> <input type="button" value="打印"/>
合计									11,000.00

< 1 >
到第 1 页 确定
共 2 条 20 条/页

## 36. 列表显示样式设置





列表显示样式分 3 种:

- (1) 列表模块: 即仅显示文字。
- (2) 相册模块: 列表页显示图片, 点击详情页可显示图片+视频, 视频可点击在线播放。
- (3) 图文模块: 即显示文字+图片, 如果一个字段是图片字段, 则默认显示第一张图片。



▶ 公司相册

删除所选 导出 添加 更多管理

<input type="checkbox"/>	标题	图片	操作
<input type="checkbox"/>	公司照片		  

< 1 > 到第 1 页 确定 共 1 条 20 条/页

列表模式

▶ 公司相册

删除所选 导出 添加 更多管理

<input type="checkbox"/>	标题	图片	操作
<input type="checkbox"/>	公司照片		  

< 1 > 到第 1 页 确定 共 1 条 20 条/页

图文模式

▶ 公司相册

添加 更多管理



公司照片

相册模式

### 37. 详细页显示设置

详细页显示设置分 2 种：

- (1) 同编辑页表单：即详细页显示与【表单设置】布局一样。
- (2) 编辑器自定义：特殊模块需要自定义显示样式，如“新闻”详细页。

▶ [公司相册] 详细页显示设置

详细页显示模式：编辑器自定义

可选字段：[标题] 添加字段到编辑器光标处

编辑器自定义模板

HTML | [富文本编辑器工具栏] | arial | 28px

[标题]

发布日期：[创建时间]      发布人：[创建人]      浏览量：[浏览量]

新闻内容，请替换相应的字段名称。

将字段插入编辑器内，点击详细页面时，程序会自动替换相应的字段值

### 38. 打印模板设置

\* 打印模板名称：送货单打印

可选字段： 添加字段到编辑器光标处

编辑器自定义模板

[富文本编辑器工具栏]

SharpCRM送货单

收货单位：[客户名称]		
收货人：[收货人]	收货人电话：[联系电话]	订单号：[订单号]
送货人：[送货人]	送货人电话：[送货人电话]	送货单号：[送货单编号]
送货清单：		
[送货清单]		

收货人签字：

送货日期：

产品 存货编码:  存货名称:  规格参数:  品牌:

产品  
├ 电脑配件  
└ 电脑整机

删除所选 导出 打印 添加 更多管理

<input type="checkbox"/>	存货编码	存	送货单打印	规格参数	单位	品牌	创建
<input type="checkbox"/>	P101011	台式机10	台式机	i7八核1T硬盘	台	华为	siven
<input type="checkbox"/>	P101010	笔记本10	笔记本	i5八核	台	华为	siven
合计							

< 1 > 到第 1 页 确定 共 2 条 20 条/页

打印模板

## 39. 手机列表设置

[产品] 手机列表设置

系统插件 (拖入右边)

- 插入1行1列
- 插入1行2列

可用模块字段 (拖入右边)

- 品牌
- 图片
- 附件
- 参考售价
- 参考售价备注
- 参考成本
- 参考成本备注
- 产品编号
- 置顶

产品

存货编码 存货名称  
存货代码 存货分类  
规格参数 单位

字段拖入布局

## 40. 列表数据查看

管理员可通过“列表数据查看”，查看当前列表页数据，并进行数据管理。

## 41. 自定义参数



- (1) 自定义参数可供多个模块共用。
- (2) 自定义参数可设置颜色、边框效果。
- (3) 自定义参数对应模块字段类型：单选框、复选框、下拉框。
- (4) 在模块“表单设置”=>“字段设置”中，选中对应的自定义参数，如下图：



字段 [ 线索来源 \* ]

设置

字段&控件显示方式： 左右布局

提示文字： 输入框提示文字

是否必填： 是

写入流程副标题： 否 写入排序 0

默认值： 选择默认值

自定义参数： 线索来源

选中自定义参数

## 42. 自定义参数分组

可以将自定义参数进行分类，以方便管理和选择。

## 43. 报表

- (1) 报表类型支持 4 种：年报表、月报表、日报表、汇总全部。
- (2) 报表数据源支持：自定义模块、外部表。
- (3) 报表样式支持：柱形图、饼图、折线图。
- (4) 添加报表：如果是“年、月、日”报表，则必须选择“统计日期字段”。  
如果是“统计全部”报表，则可忽略“统计日期字段”。
- (5) 求和类型：如果是“求和”，则必须选择“求和字段”。  
如果是“求记录数”，则可忽略“求和字段”。

编辑

**\* 报表名称**

**\* 对应模块**

**\* 报表类型**

**统计日期字段**  按此日期字段汇总"年/月/日"报表

**\* 分组字段**  需要分组合计的字段, 如"姓名/部门/客户"等字段

**求和字段**  **求和类型**

**\* 图形样式**

**\* 显示记录数**  设置显示前多少条记录, 0为显示全部

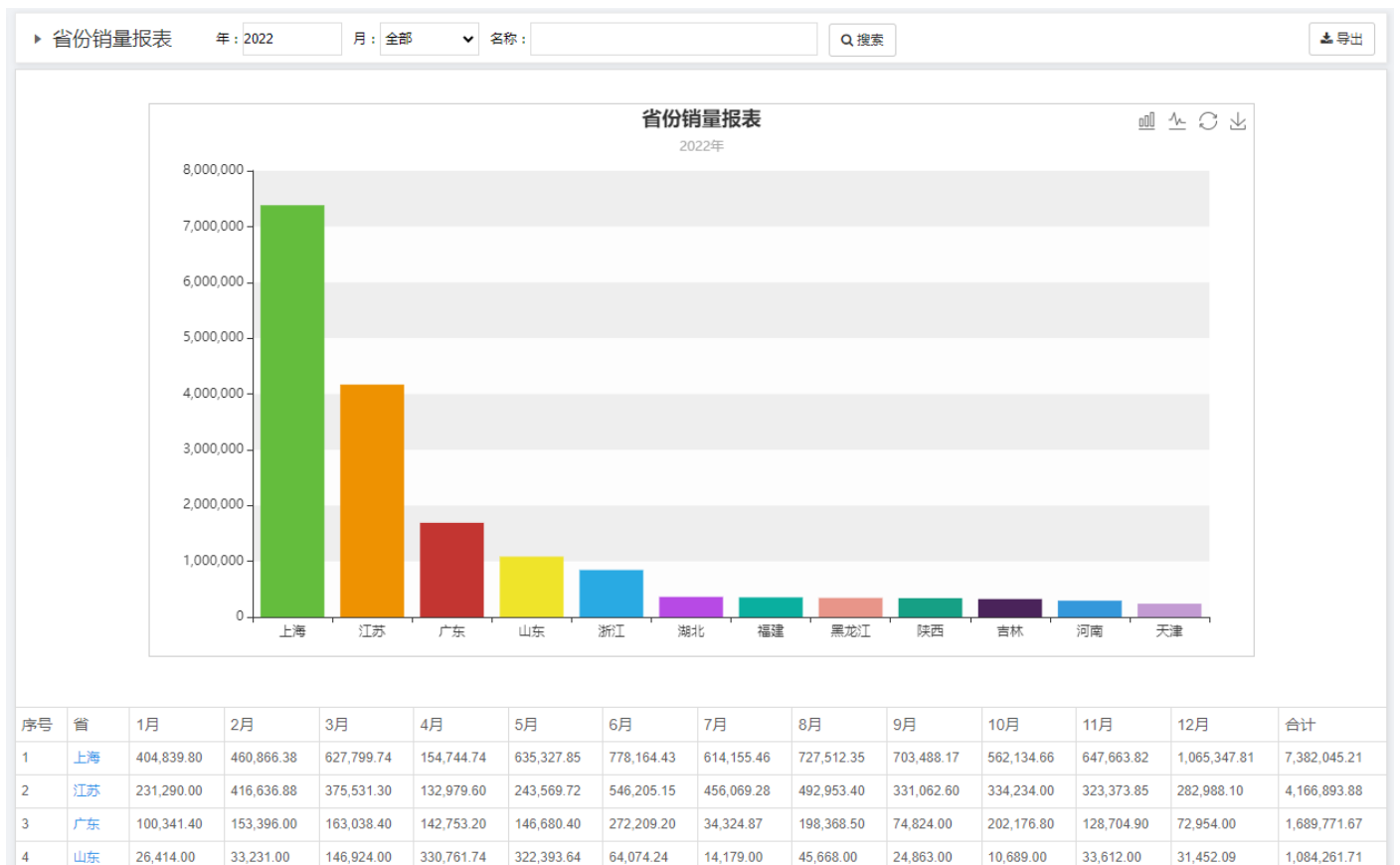

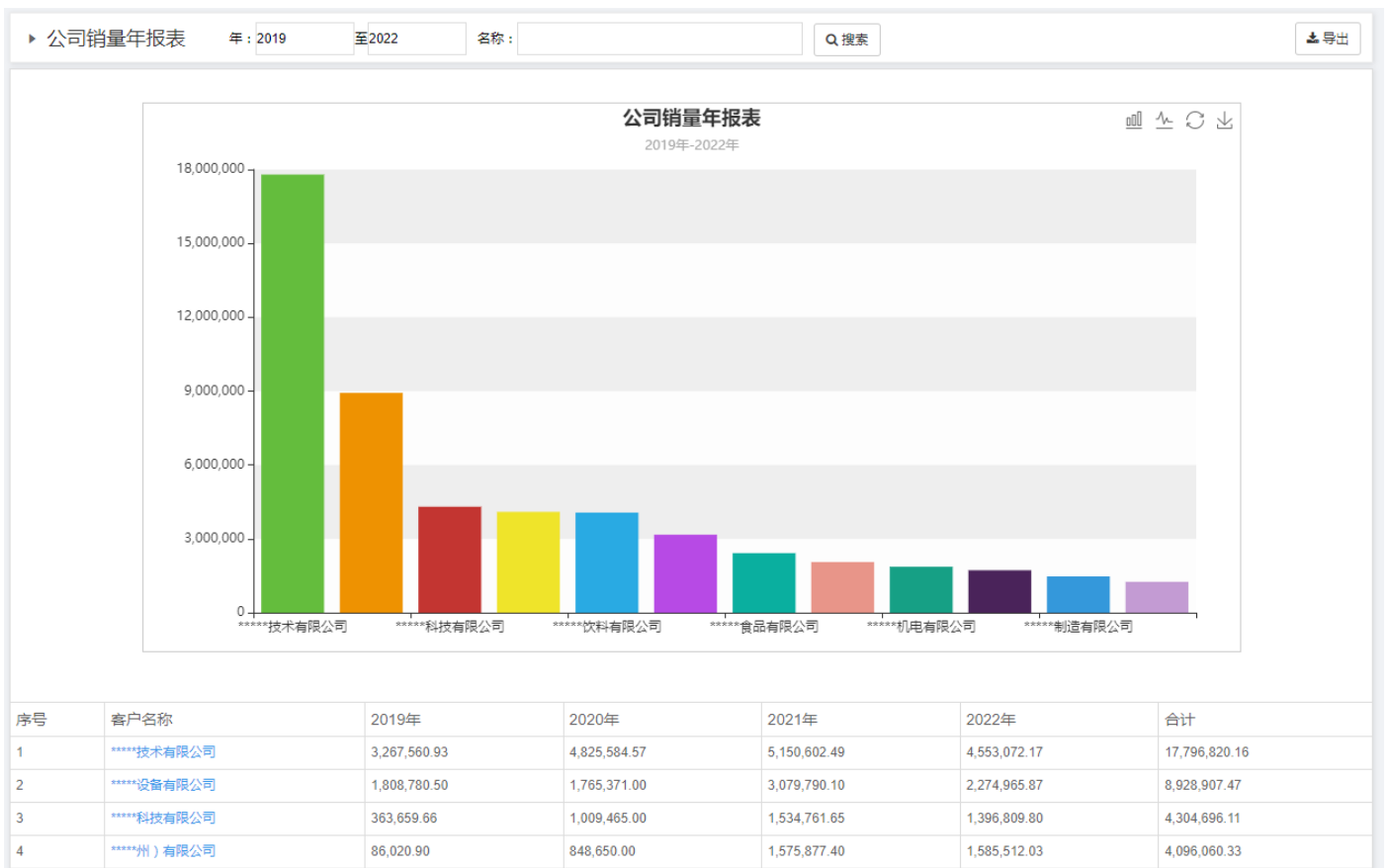

## 44. 报表权限

报表只有查看权限，在添加“导航菜单”时，即可设置报表权限：

编辑

菜单名称: 年销量前十名

上级菜单: 报表

链接类型: 报表

报表: 年销量前十名

查看人员: [input] [选择] [删除]

查看部门: [input] [选择] [删除]

查看角色: [input] [选择] [删除]

显示左菜单: 是

手机版图标: [选择] [上传 (46\*46)]

确认 取消

## 45. 外部数据库

无需安装数据库任何驱动，系统默认支持主流数据库直连：SqlServer、MySql、Oracle、PostgreSQL。

外部数据库

删除所选 + 添加

外部数据库连接名称: [input]

数据库类型: MySQL (dropdown menu open)

数据库IP或者域名: [input]

数据库端口: [input]

数据库名: db\_sharpcrm

用户名: root

密码: ...



## 46. 外部表

系统可以直接连接外部表读取，并可进行相应的权限设置。

外部表/视图 日期:  -  名称:

1条   1   1 GO 20条/页

<input type="checkbox"/>	外部数据库连接名称	类型	表名称	模块名称	排序	模块设置	创建时间	操作
<input type="checkbox"/>	SqlServer	表	SaleOrder	销售订单	10000	模块设置	2023-05-29	<input type="button" value="✎"/> <input type="button" value="🗑"/>

- (1) 主键设置
- (2) 评论设置
- (3) 列表权限设置
- (4) 字段权限设置
- (5) 搜索条件设置
- (6) 打印模板设置
- (7) 列表显示字段设置
- (8) 手机列表设置
- (9) 列表数据查看

## 47. 流程分类设置

每个流程都必须归属“流程分类”，以方便用户选择。

## 48. 流程审批角色

“流程审批角色”是独立的角色，仅用于节点审批时使用，一个角色可对应多个人员。多个人员审批时，使用或审批，即只有一个人审批通过即算通过节点审批。

## 49. 流程图设置

- (1) 选择【添加节点】进行审批节点添加。拖动节点可移动节点位置。
- (2) 空节点：即没有人审批的节点，用于布局或者复杂审批条件时，进行条件分解。
- (3) 下一步流转节点：拖动节点内的箭头，指向其他节点。
- (4) 右键节点：可设置【审批字段权限】、【审批字段】、【删除节点】。
- (5) 右键连接线：可设置连接线样式、【设置流转条件】、【删除】连接线。

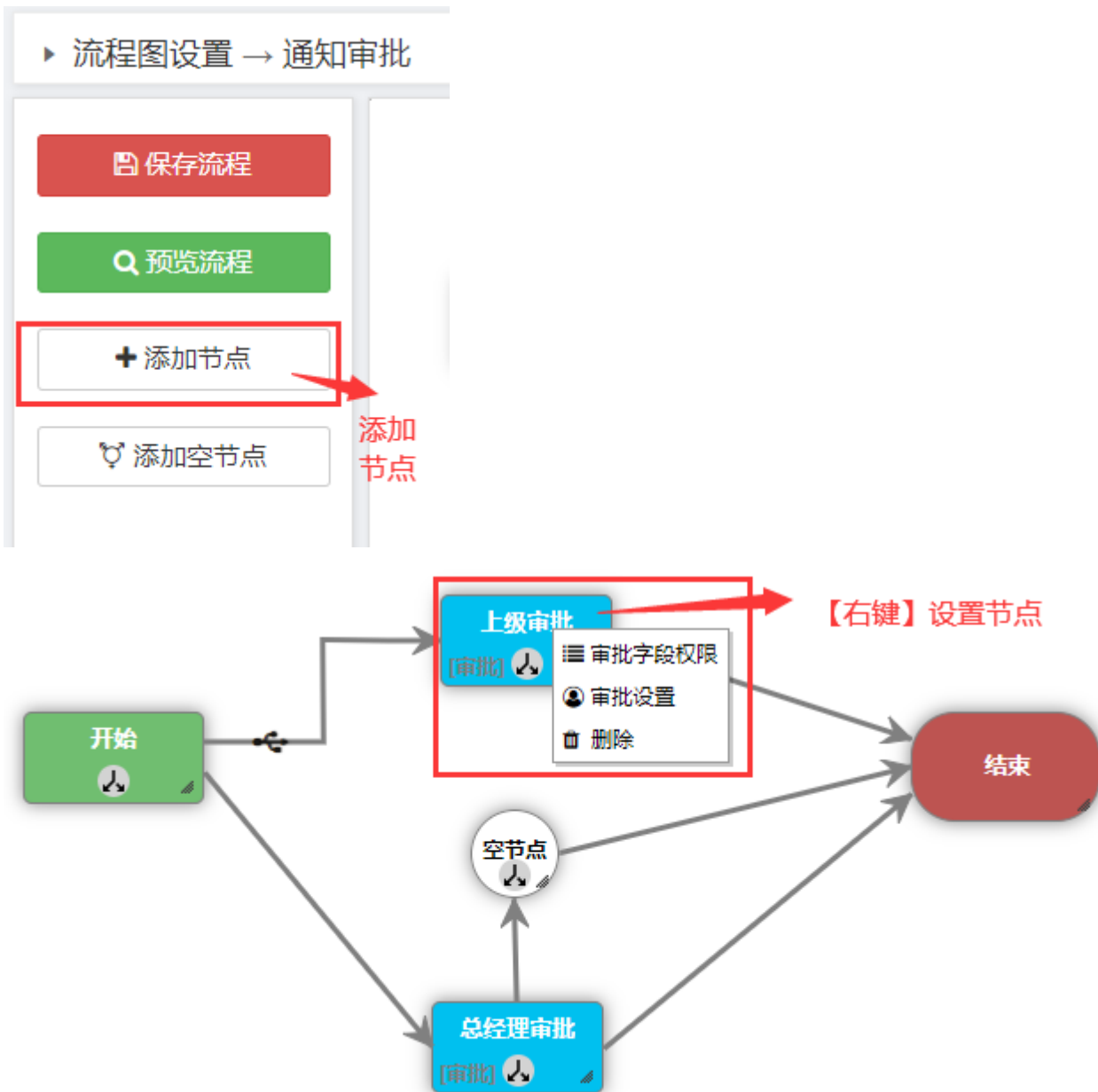

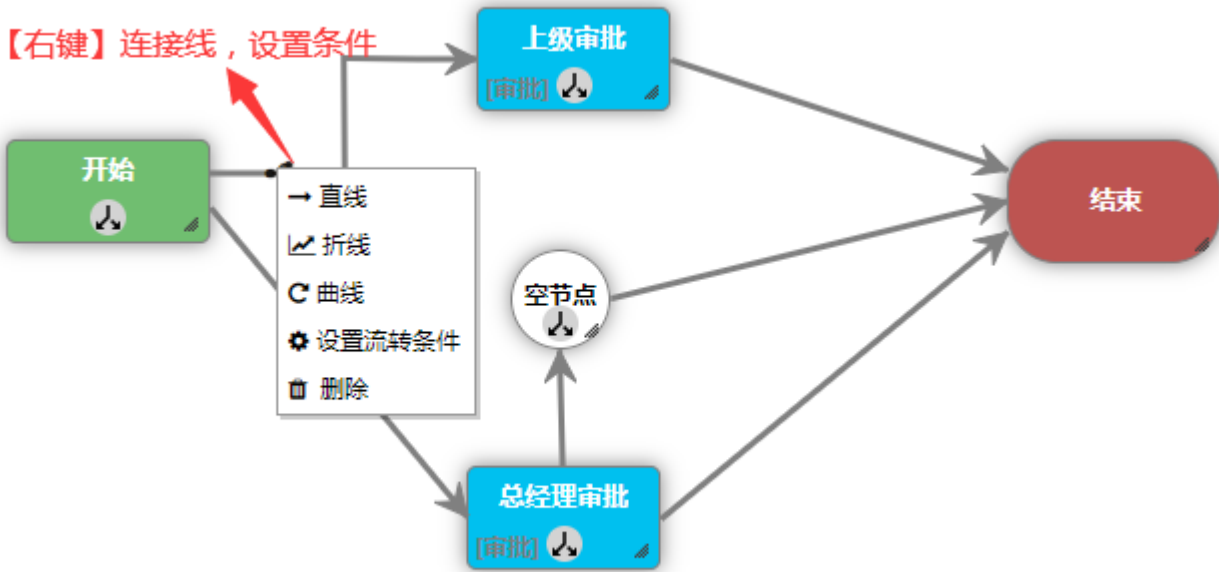

有多个分支时，数字越小越优先判断，大于 0 有效，为空则最后判断，如下图：

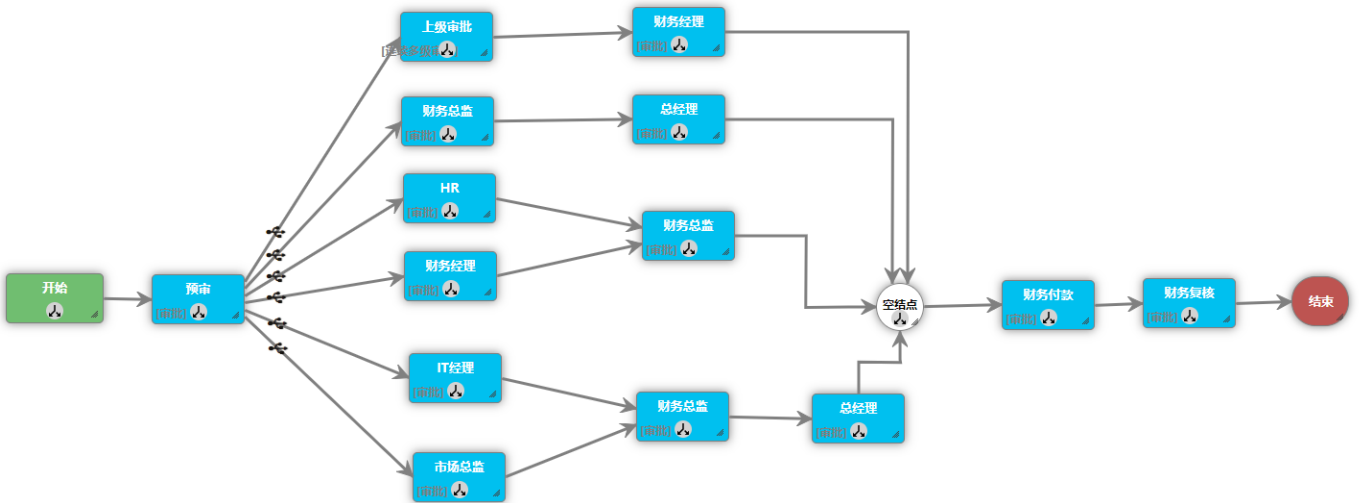

### 50. 审批条件设置

- (1) 有多个审批条件分支时，可设置条件排序，
- (2) 当下一步审批同时存在“有分支条件”和“无分支条件”时，默认优先判断“有分支条件”的结果，如果不符合再执行“无分支条件”的节点。

设置流转条件

条件判断排序：

字段名称   =    and

[发起人职位] = '主管' or  
[发起人职位] = '员工' or

**条件预览**

[发起人职位] = '主管' or [发起人职位] = '员工'

注：1、and优先级高于or，先执行and，然后执行or，使用括号可以改变级别。

2、双击选项进行编辑，再点击[编辑]按钮进行修改。

## 51. 流程版本

当一个流程运行一段时间后，审批流程需要修改，比如需要删除某个审批节点时，但现有正在执行的流程还需要继续执行时，此时只需要：

- (1) 新建一个审批流程，末尾添加新的版本号，将模块审批对应到新建的审批流程。
- (2) 旧版本流程只要不删除，还是会按老流程继续执行。
- (3) 管理员也可以手动终止正在进行的旧流程。
- (4) 如不需要启用旧版本流程，只需要将旧版本流程申请权限清空即可。

## 52. 权限设置

- (1) 角色：定义一个角色名称，并可以添加多个归属人员。
- (2) 流程设置人员：流程设置人员可以在菜单中访问【流程设置】菜单，对流程进行设置。
- (3) 系统管理员：拥有系统所有管理权限。

## 53. 回收站

SharpCRM 对重要数据的删除都放入回收站中，可随时进行彻底删除或恢复，目前支持以下四种数据回收：

- (1) 流程回收站
- (2) 模块回收站。
- (3) 模块字段回收站。
- (4) 模块数据回收站。

▶ 模块字段回收站    日期:  -     名称:    

---

删除所选     恢复选中     清空全部

3条                    20条/页

	字段名称	所属模块	删除人员	删除时间	操作
<input type="checkbox"/>	客户名称	商机	001	2023-06-02 09:30	<input type="button" value="🗑"/>
<input type="checkbox"/>	客户编号	商机	001	2023-06-02 09:30	<input type="button" value="🗑"/>
<input type="checkbox"/>	测试	线索	001	2023-05-31 13:55	<input type="button" value="🗑"/>

- 【删除所选】:** 表示彻底删除当前页中记录。
- 【恢复选中】:** 表示恢复当前页选中记录。
- 【清空全部】:** 表示彻底删除当前所有记录。

## 54. HTML 报表

1、使用说明：

### [万能HTML报表]

发布日期: [创建时间]    发布人: [创建人]    浏览量: [浏览量]

高级用法，在html模板中使用自定义sql读取其他表，可实现任意复杂报表，以下红色字体为动态模板语言：

```

[SQL(外部数据库连接名称)]SetParam(list1) Select sql [/SQL] //说明：将SQL查询结果赋值给变量list1
[SQL]SetParam(AllPrice) Select Sum(Price) From tb Where f = '[当前年月日]' [/SQL] //说明：将SQL查询结果赋值给变量AllPrice
//循环变量list1，输出结果：
    
```

```

<!-- #foreach($dr in $list1.Rows) --> //开始循环
    
```

表格循环	订单号	订单金额
单个值显示	\${dr.OrderNum}	\${dr.Price}
合计	\$AllPrice 或 \${AllPrice} //单个值直接输出	

```

<-- #end --> //结束循环
    
```

```

<!-- #if ($param == 1) --> //if 判断开始
    
```

```

<!-- #elseif ($param == "ok") --> //else if 判断
    
```

```

<!-- #end --> //if 判断结束
    
```

2、模板函数说明：使用模板函数可对变量进行格式化或者其他操作，如下：

- (1)、**\$Util.Length(\$Param)**：获取变量长度。
- (2)、**\$Util.IndexOf(\$Param1, \$Param2)**：返回变量\$Param2 在\$Param1 中的位置，等于-1 表示不包含。
- (3)、**\$Util.Include(\$Param1, \$Param2)**：判断字符变量\$Param1 是否包含字符变量\$Param2。
- (4)、**\$Util.CutStr(\$Param, length)**：对字符串变量进行截取。
- (5)、**\$Util.ToHTML(\$Param)**：对字符串中的字符进行 html 转义。
- (6)、**\$Util.ToPrice(\$Param)**：对变量格式化为金额类型，如：1,2345.00。
- (7)、**\$Util.ToPrice(\$Param, digitalLength)**：对变量小数长度进行四舍五入，如：\$Util.ToPrice(\$Price, 2)。